

초고속 삽입형 핸드드라이어

TH1000IG, TH1500IG

JAVA



强風

설치 · 사용설명서

보증서 포함

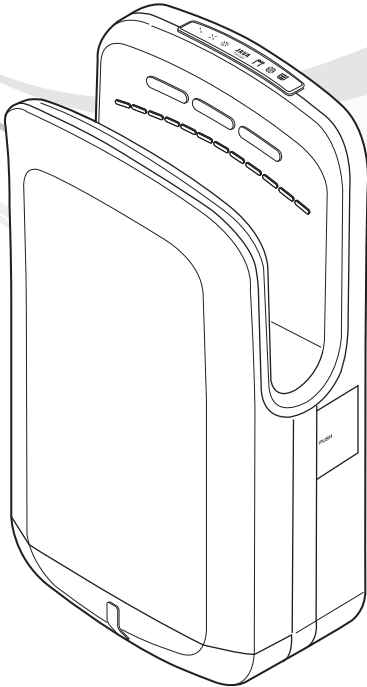

목 차

- 1 안전상의 주의사항
- 2 제품의 특징
- 3 각 부분의 명칭
- 4 시공완성도
- 5 설치상의 주의할 점
- 6 설치방법
- 7 사용방법
- 8 청소방법
- 9 고장이라고 생각될 때
- 10 사양 · 보증서

본 제품을 설치 하시기 전에 사용설명서를 상세히 읽으시고 절차에 따라 설치 해 주십시오.



※본 설명서는 시공 후 사용하시는 분께 필히 전달하여 주십시오.

1. 안전상의 주의사항 (안전을 위하여 반드시 지켜주십시오.)



본 설명서는 본 제품을 안전하고 바르게 사용할 수 있도록 하며 사용하는데 따른 각각의 위험이나 재산상의 손해를 미연에 방지하기 위해 여러가지 표시를 하고 있습니다.





사용하기 전에 잘 읽고 바르게 사용해 주십시오.

또 읽고 난 후에는 사용자가 언제라도 읽어볼 수 있는 장소에 보관해 주십시오.



 경 고	이 표시의 내용을 무시하고 잘못 취급하면, 사람이 사망 또는 중상을 입을 가능성이 예상되는 내용을 나타냅니다.
 주 의	이 표시의 내용을 무시하고 잘못 취급하면, 사람이 상해를 입을 가능성 및 물적손해가 예상되는 내용을 나타냅니다.

■ 준수해야 할 내용의 종류를 다음과 같은 그림의 표시로 설명하고 있습니다.

	하면 안되는 금지의 표시입니다.(일반적인 금지)
	반드시 준수해야 하는 내용입니다.(일반적인 지시)

 경 고	
	온풍이 나오는 송풍구에 이물질(뭇, 바늘, 철사 등 기타금속물질)을 넣거나 막히지 않게 하십시오. 화재 및 감전될 우려가 있습니다.
	청소를 할 때에는 반드시 전원전선을 콘센트에서 빼고 하십시오. 감전될 우려가 있습니다.
	본체나 전원전선부에 절대로 세제를 뿌리지 마십시오. 화재나 감전될 우려가 있습니다.
	젖은 손으로 전원전선을 꽂거나 빼지 마십시오. 감전될 우려가 있습니다.
	흔들리거나 낮은 콘센트에 사용하지 마십시오. 화재의 우려가 있습니다.
	사용자가 직접 분해하거나 개조하지 마십시오. 감전이나 화재의 우려가 있습니다.
	불이 붙은 담배나 화기류를 제품 위에 올려 놓지 마십시오. 화재의 우려가 있습니다.

⚠ 경고

	<p>전원전선에 무거운 것을 걸어 놓거나 잡아 당기지 마십시오. 또 전원전선을 손상시키거나 무리하게 구부리거나, 비틀지 마십시오. 전원전선이 파손되어 감전이나 화재의 우려가 있습니다.</p>
	<p>본체 내부나 전원전선부에 먼지 등이 쌓인 상태로 사용하지 않도록 정기적으로 점검 및 청소하여 주십시오. 화재의 우려가 있습니다.</p>

⚠ 주의

	<p>제품에 기대거나 매달리지 마십시오. 제품이 떨어져 상처를 입을 수 있습니다.</p>
	<p>손을 말리는 이외의 용도(예: 머리를 말리는데 사용 등)로 사용하지 마십시오. 제품에 부딪혀 상처를 입거나 화상의 우려가 있습니다.</p>
	<p>제품 위에 수건이나 다른 물건 등을 올려 놓지 마십시오. 화재나 물건이 떨어져 상처를 입을 우려가 있습니다.</p>
	<p>청소 시에 화장실용 세제, 주택용 세제, 벤젠, 신나, 크렌져, 나이론 수세미 등의 사용은 플라스틱을 상하게 하므로 사용하지 마십시오.</p>

2. 제품의 특징

(1) 일반적인 특징

- 송풍구에 손을 내밀면 자동으로 강한온풍이 나와 기구나 스위치에 손을 대지 않고 사용할 수 있어 위생적입니다.
- 어린이의 장난이나 센서 오감지에 의한 연속운전을 방지하기 위하여 연속 동작 약 1분 후에는 자동적으로 정지가 되도록 되어 있습니다.
재사용을 위해서는 손을 빼낸 후 다시 내밀면 정상사용이 가능합니다.
- 장착된 물받이는 슬라이드착탈식으로 물이 가득차게 되었을 경우 누구나 쉽게 비울 수 있습니다.

2. 제품의 특징

(2) TH1500 만의 특징

1300w



6 단계 풍속조절

1300W의 모터에서 나오는 강력한 바람의 속도를 6단계로 조절이 가능합니다.



히터기능

PCT히터를 적용하여 추운 겨울에도 온풍을 사용 할 수 있습니다. 또한 여름에 히터를 끄고 사용하시면 전기료를 아낄 수 있습니다.



BLUE LED

손 건조 시 손 부위에 blue_led 조명이 켜지므로 시각적으로 건조 상태를 확인 할 수 있으며 뛰어난 조명 효과를 보실 수 있습니다.



3중 안전구조

3중 안전장치(온도휴즈, 과전류 휴즈, 바이메탈) 가 있어 안전합니다.



조명·작동표시램프

사용자와 관리자가 현재 제품의 작동 상태를 한 눈에 볼수 있어 편리하고 조명이 있어 외관 Design이 뛰어납니다.



물튀김 방지

역학적인 기구 설계로 인하여 사용시 얼굴이나 몸에 물튀김을 방지 할 수 있어 위생적입니다.



3중 악취제거 유로

「항균수지 흡입구」·「항균필터(헤파필터)」, 「항균 물받이와 공기 흡입구 분리구조」로 인한 악취제거로 위생적입니다.



항균수지 적용

세균이 번식하는 부위의 사출물에 항균 수지를 적용하여 위생적입니다.

Self-Diagnosis



자가진단기능

자가 진단 기능이 있어 히터 고장이나 물받이에 물이 가득 찼을 경우 작동표시창의 LED램프가 깜박거림으로 사용자에게 알려주어 안전하며 위생적입니다.



필터 교환시기 알림

작동표시창의 필터 교체(청소)시기 알림 기능이 있어 1달 주기로 2일동안 필터 교체(청소)시기를 알려주어 편리하며 위생적입니다

3. 각 부분의 명칭



- 전원인가시 청색 LED 켜지고 선택된 기능 사용시 적색 LED 켜짐.
- 풍속 : 작동조작부에서 바람의 속도를 6단계로 조절할 수 있음, 선택 시 적색 LED 켜짐
- 히터 : 작동조작부에서 히터 스위치를 켜면 온풍 사용, 선택시 적색 LED 켜짐.
히터가 고장일 경우 적색 LED 깜빡임.
- 필터 : 필터 교체(청소)시기가 되었을 경우 적색 LED 깜빡임.(2일동안)
- 수위 : 물받이 수위가 만수 일 경우 수위 감지하여 적색 LED 깜빡임

부속 부품

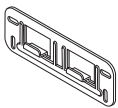

브라켓



브러쉬



브라켓 고정볼트



사용설명서

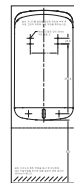

설치가이드

4. 시공완성도

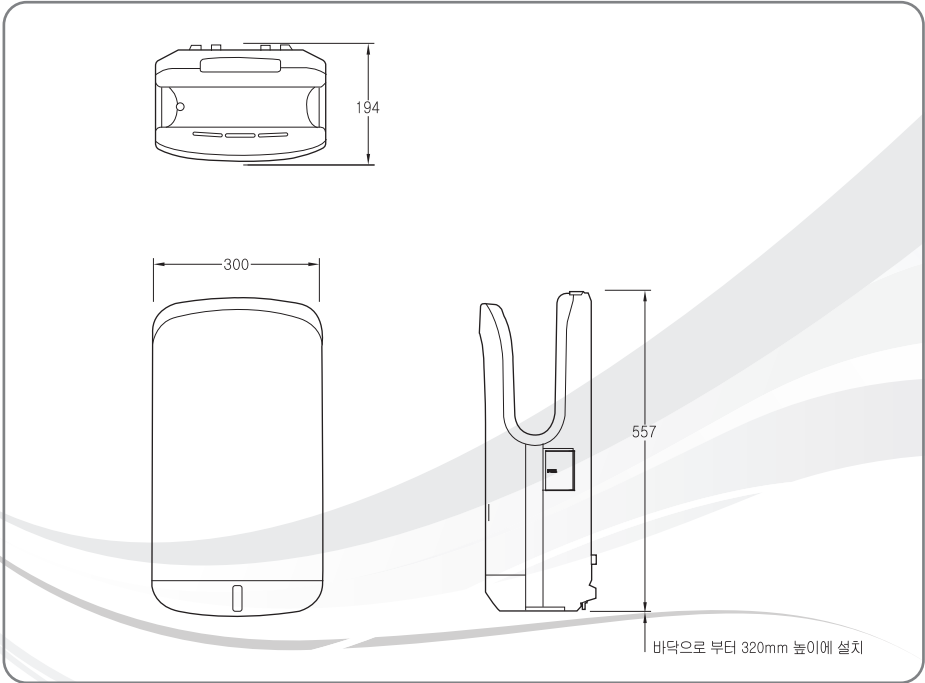

5. 설치상의 주의할 점

당사 제품을 구입하여 주셔서 대단히 감사합니다.

본 제품의 기능이 충분히 발휘되도록 본 설명서의 내용대로 정확히 설치하여 주십시오.

■ 안전상의 주의



경 고

이 표시의 내용을 무시하고 잘못 취급하면 사람이 사망 또는 중상을 입을 가능성이 예상되는 내용을 나타냅니다.

전기공사가 필요할 경우에는 허가받은 전기시공업체에 의뢰하십시오.
잘못된 전기공사는 감전이나 화재의 원인이 됩니다.

물이 직접 튀는 장소나 욕실 등과 같이 습기가 많은 장소에는 설치하지 마십시오.
화재나 감전될 우려가 있습니다.

콘센트에 전원을 공급하는 분전함에 누전차단기가 설치되어 있지 않은 장소에
설치 할 경우에는 반드시 정격감도전류 15mA이하의 고속형 누전차단기 및
과전류차단기를 설치하여 주십시오.
화재나 감전의 우려가 있습니다.

전원전선은 AC220V, 60Hz 콘센트에 완전히 밀착되게 확실히 꽂아주시고 흔들리거나 낡은 콘센트에는 설치하지 마십시오.
화재나 감전될 우려가 있습니다.



주의

이 표시의 내용을 무시하고 잘못 취급하면 사람이 상해를 입을 가능성 및 물적손해가 예상되는 내용을 나타냅니다.

제품의 강도가 충분한 콘크리트 벽면에 튼튼하게 고정될 수 있도록 확실히 설치하여 주십시오.

제품이 떨어져 상처를 입거나 파손될 우려가 있습니다.

■ 설치전 주의사항

- 제품은 전원 AC220V, 60Hz. 정격소비전력은 1850W(모터-1350W, 히터-500W)입니다. (히터 미사용시 소비전력은 1350W로 절전이 됩니다)
반드시 이에 적합한 배선을 하여 주십시오.
- 전원전선의 유효길이는 약 1.8m입니다.
콘센트의 위치는 제품을 설치하고자 하는 위치로 부터 약1m 이내의 물이 쉽게 튀지 않는 벽면에 설치하십시오.
- 직사광선이 제품에 직접 비치지 않도록 하십시오.
제품이 변색 되거나 오동작을 일으킬 수 있습니다.

6. 설치방법

- 전원은 단상교류 220V를 사용해 주십시오. 110V 전원을 사용하면 작동되지 않습니다.



- 배선공사는 전기설비기준이나 내선 규정에 따라 정확하게 시공하십시오.(실내 배선의 경우는 전용 배선을 사용)
- 다음과 같은 장소에는 설치하지 마십시오.(고장의 원인이 됩니다.)
 - 온도가 40℃ 이상인 장소 결로가 발생하는 장소 직접 물이 닿는 장소
 - 직사광선 및 빛이 강한 장소 부식성, 중성, 환원성가스가 존재하는 장소

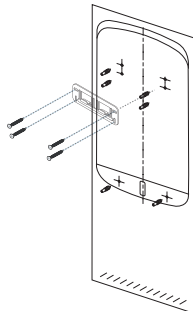

1. 설치판 고정설치(설치 환경에 따른 고려)

- 제품 박스에 들어있는 설치 가이드를 벽에 붙인 후 콘크리트 지름 6mm 드릴로 30mm깊이의 구멍을 윗쪽 4곳, 아래쪽 2곳에 뚫는다.
- 나이론 앵커를 구멍에 끼운다.
- 브라켓을 고정 나사로 고정시킨다.
- 콘크리트 벽 이외의 벽은 충분히 보강을 해 준 후에 설치하십시오.

6. 설치방법

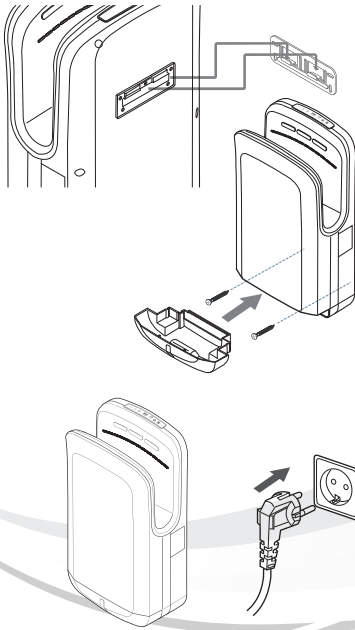

2. 제품을 설치판에 고정 시킨다.

제품을 설치판의 걸림턱에 고정시킨다.
(이때, 물받이는 분리하여 설치하십시오.)
제품을 고정한 후 아랫부분에 있는 2곳에 고정나사로 완전히 고정 시켜주십시오.
제품에 물받이를 결합 시켜 주십시오.

3. 제품 작동 여부 확인

전용 콘센트에 전원전선을 연결한 다음 작동 여부를 확인하여 주십시오.
만일 작동이 되지 않을 때에는 전원스위치를 끄시고 12페이지를 확인하십시오. 계속해서 제품에 이상이 있을 때에는 A/S센터에 문의하십시오.

설치 위치에 대하여...

- 바닥과의 공간을 설치 권장 높이인 320mm로 설치하여 주십시오.
- 벽면과의 간격은 반드시 10mm이상 이 되도록 설치 하십시오.
- 제품을 설치할 벽은 단차가 없는 평평한 곳에 설치하십시오.
- 사람이 부딪히기 쉬운 장소나 출입문 등이 달는 장소를 피하여 설치하십시오.

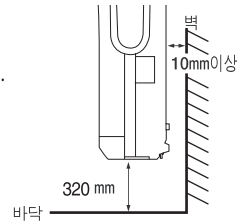

시운전

- 손을 넣은 상태에서 전원스위치를 켜지 마십시오.
- 전원스위치를 켜 후 비드름 소리가 나고 작동램프가 올바르게 동작되는지 확인 하십시오.

점검표

	순 서	확 인 내 용
1	전원 · 전압을 확인한다.	-단상교류 220V를 사용하고 있습니까?
2	전원 스위치를 켜다	-표시부의 작동 램프가 켜져 있습니까?
3	손을 넣어 말린다.	-바람이 나오니까? -진동 이상음이 없습니까?

7. 사용방법

아래 요령으로 손을 건조시키면 빨리 건조가 됩니다.

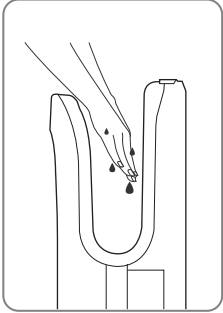

1. 양손을 펴고 손등을 위로 향하여 송풍구로 날려 주시면 자동으로 건조가 시작됩니다.

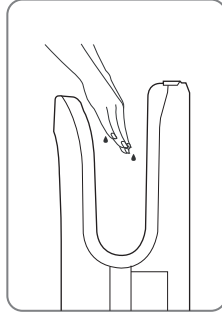

2. 손을 천천히 빼내시면서 바람으로 물을 털어 냅니다.

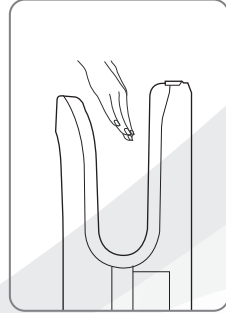

3. 2번을 여러번 반복하여 손에 묻은 물기를 완전히 제거하시면 손 건조가 완료됩니다.

※ 안전회로에 대하여

감지센서 아래에 불필요한 물체가 있어서 계속 작동되거나 약 1분 이상 계속하여 사용하면 자동으로 정지합니다. 다시 작동하기 위해서는 감지센서 아래에 있는 불필요한 감지물체를 치우거나 손을 뺀 후 다시 사용하십시오.

히터 사용방법

본체 오른쪽 중간에 있는 작동 조작부의 히터 스위치를 ON에 놓으시면 작동표시창의 온풍에 적색LED가 켜지고 따뜻한 바람이 나옵니다.

※ '히터OFF'위치로 하여 사용하면 히터가 작동하지 않으므로 절전이 됩니다.

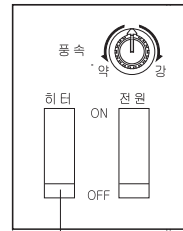

히터 스위치

풍속 조절 볼륨 사용방법

본체 오른쪽 중간에 있는 작동 조작부의 풍속 조절 볼륨을 시계방향으로 회전시키면 바람이 강해지고 반시계방향으로 회전시키면 바람이 약해집니다. 바람의 세기는 6단계로 조절하실 수 있으며 작동 표시창에는 강-중-약 3단계 중에 바람의 세기에 맞게 적색LED가 점등되어 표시됩니다.

※ 바람의 세기를 약하게 설정하시면 모터의 출력을 낮추어 조금 더 정숙하게 사용하실 수 있으며 전기를 절약하실 수 있습니다.

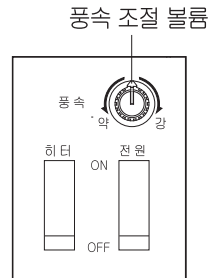

풍속 조절 볼륨

8. 청소방법

경고

청소를 할 때에는 반드시 전원전선을 콘센트에서 빼고 하십시오.
(감전될 우려가 있습니다.)

젖은 손으로 전원전선을 꽂거나 빼지 마십시오.
(감전될 우려가 있습니다.)

본체나 전원전선부에 절대로 물이나 세제를 뿌리지 마십시오.
(화재나 감전될 우려가 있습니다.)

당사 애프터 서비스 기사가 아닌 사람은 절대로 분해하지 마십시오.
(감전이나 화재의 우려가 있습니다.)



주의

화장실용 세제, 주택용 세제, 벤젠, 신나, 크렌저, 나일론수세미 등의 사용은 플라스틱을 상하게 하므로 사용하지 마십시오.



■ 감지센서부 청소(1개월에 1~2회 정도)

센서부가 오염되면 감지불량이나 오동작을 발생시키는 원인이 됩니다.
정기적으로 부드러운 천으로 청소를 하여 주십시오.

(주의)

센서부를 손질할 때에는 센서면에 흠이 나지 않도록 주의하여 주십시오.



감지센서부

■ 물받이 청소

- 슬라이드 착탈식 물받이를 본체로 부터 빼내어 주십시오.
- 물받이에 고인물을 비워주십시오. 물받이 내부가 더러우면 물로 씻어주십시오.
- 청소가 끝나면 물받이를 원래대로 결합해 주십시오.
- 물받이 청소는 사용빈도에 따라 주기적으로 청소해 주십시오.

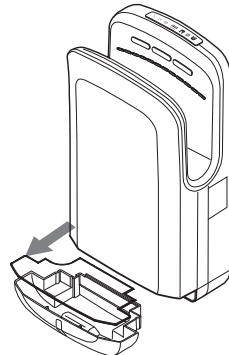

8. 청소방법

■ 필터의 청소방법

- 헤파필터가 막히면 바람이 약해져 건조효과가 떨어집니다.
정기적으로 다음과 같이 청소하여 주십시오.
- 향균수지 흡입구의 손잡이를 손가락으로 잡아당겨 밖으로 빼내어 주십시오.
- 헤파필터를 교체하여 주십시오.
- 교체가 끝나면 헤파필터를 향균수지 흡입구에 결합하신 후 향균수지 흡입구의 손잡이를 아래면으로 해서 원위치 시켜 주시기 바랍니다.
- 물이나 세제로 씻으면 물기가 본체내부로 흡입되어 고장의 원인이 될 수 있습니다. 물이나 세제로 깨끗이 씻었을 때에는 물기를 완전히 말린 후 결합하여 주십시오.

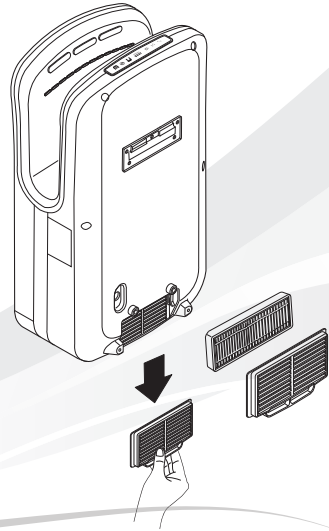

■ 교체가 끝난 후에는

젖지 않은 손으로 전원스위치를 켜 주십시오.

9. 고장이라고 생각될 때

증 상	확인사항	조치사항
손을 넣었는데 바람이 안나올 때	<ul style="list-style-type: none"> · 정전이 되지 않았습니까? · 전원전선이 콘센트에 빠져있지 않습니까? · 전원은 220V입니까? · 손은 충분히 넣었습니까? · 작동 표시창의 램프가 모두 켜져 있습니까? 	<ul style="list-style-type: none"> · 다른 제품의 전원을 확인하십시오. · 전원전선을 콘센트에 바르게 연결해 주십시오. · 220V전원에 연결해 주십시오. · 손을 투입구에 정확히 넣어주십시오. · 전원을 끄시고 센서부분을 청소한 후 전원을 연결해 주십시오.
소음이 심하고 이상한 소리가 날 때	<ul style="list-style-type: none"> · 제품 설치 장소의 벽이 약하거나, 불안정하게 설치 되어 있지 않습니까? · 제품 뒷면이나 위에 물건이 있지 않습니까? · 고정대가 벽에 닿지 않습니까? 	<ul style="list-style-type: none"> · 벽이 튼튼하고 고른 곳에 설치 하십시오. · 물건을 치워 주십시오. · 벽과 고정대를 흔들리지 않게 고정 해 주십시오.
바람에서 냄새가 날 때	<ul style="list-style-type: none"> · 물받이에 많은 물이 있지는 않습니까? 	<ul style="list-style-type: none"> · 물을 비우고 물받이를 깨끗이 청소해 주십시오.
물이 바닥으로 떨어질 때	<ul style="list-style-type: none"> · 물받이가 제대로 끼워져 있습니까? · 물받이에 물이 넘치지 않습니까? 	<ul style="list-style-type: none"> · 물받이를 제대로 끼워 주십시오. · 물을 비워 주십시오.
바람이 멈추지 않을 때	<ul style="list-style-type: none"> · 센서에 이물질/오염물이 있지 않습니까? 	<ul style="list-style-type: none"> · 전원을 끄시고 센서부분을 청소한 후 다시 전원을 연결하십시오.
자가진단 램프가 점멸할 때	<ul style="list-style-type: none"> · 필터 램프가 적색으로 깜박입니까? · 히터 램프가 적색으로 깜박이며 온풍이 나오지 않습니까? · 수위 램프가 적색으로 깜박입니까? 	<ul style="list-style-type: none"> · 필터 교체 시기가 되었으므로 필터를 교체하여 주십시오. · 히터에 이상이 있으므로 A/S센터로 문의하십시오. · 물받이에 물을 비워 주십시오.

위 조치 후에도 문제가 지속되면 전원을 끄시고
판매처 및 A/S센터에 문의하십시오.

10. 사양

모델명	TH1000IG	TH1500IG
크기	300(W) x 557(H) x 194(D) mm	
정격전원	AC220V/ 60Hz	
정격소비전력	1200W (히터OFF:700W, 히터ON:1200W)	1850W (히터OFF:1350W, 히터ON:1800W)
히터	세라믹 PTC(세라믹 자동온도 조절장치)	
모터	Brush 모터	
송풍팬	터보팬	
안전장치	온도휴즈, 과전류 휴즈, 바이메탈SW	
커버재질	ABS수지, 내열수지, 항균 수지	
물받이용량	1100ml	
풍속	125 m/sec	150 m/sec
RPM	26,000 rpm	33,000 rpm
필터	스폰지 필터	헤파필터
램프사양	BLUE LED	적외선 LED
중량	6.5 kg	



당사 애프터 서비스 기사가 아닌 사람은 절대로 분해하거나 수리하지 마십시오.
감전의 우려가 있습니다.

전원전선을 교환할 필요가 있을 때에는 반드시 구입하신 대리점이나 당사 애프터 서비스 등에 문의하여 주십시오.
(전원전선은 당사 애프터 서비스 기사 또는 자격이 있는 전문기술자 이외에는 교환할 수 없습니다.)

메모



제품보증서

제 품 명		초고속 삽입형 핸드드라이어	
모델번호		TH1000IG, TH1500IG	
구 입 일		년 월 일 보증기간(1년)	
※소비자	성명		
	주소		
※대리점	상호	판 매 금 액	
	전화	원	

- ※표시된 공란에 기재사항이 없거나 분실 할 경우에는 보증혜택을 받지 못하오니 제품 구입시 반드시 기재사항을 기재 받으신 후 소중히 보관 하십시오.
- 이 보증서는 본서 기재 내용에 따라 무상수리를 약속합니다.
- 보증기간중 고장이 발생했을 경우에는 당사 A/S센터로 연락하시면 됩니다.
수리시에는 본 보증서를 꼭 제시하여 주십시오.

무상수리 규정

- 구입 후 1년(제품보증기간) 이내에 제품이 고장날 경우에만 무상서비스를 받을 수 있습니다.
- 보증기간 중 사용설명서나 주의사항 라벨 등의 내용에 따른 정상적인 사용상태에서의 고장인 경우에는 무상으로 수리하여 드립니다.

유상수리 규정

- 보증기간 중이라도 다음의 경우에는 유상으로 수리 됩니다.
- 사용상의 부주의 실수 및 부당한 수리나 개조로 인한 고장 또는 손상
- 화재, 가스피해, 수해, 지진, 낙뢰, 기타 천재지변, 공해나 이상전압 등으로 인한 고장 또는 손상
- 구입 후 운반 또는 취급부주의로 발생한 고장 또는 손상
- 지정하지 않은 전원(전압, 주파수) 사용이나 이상 수질로 인한 고장 또는 손상
- 설치 후 이설 등으로 인한 고장 또는 손상
- 모래나 먼지가 들어가서 일으킨 고장 또는 소모부품의 손상
- 보증서 기재사항이 없거나 기재사항을 변경했을 경우
- 본 보증서는 국내에서만 유효합니다.
- 본 보증서는 재발행 해 주지 않습니다. 분실되지 않도록 소중히 보관 하십시오.
- 수리를 요할 때는 보증서를 꼭 제시하여 주십시오.
- 보증기간 경과 후의 수리 등 의문사항은 당사 A/S센터로 문의하여 주십시오.

(주)티에스자바

서울시 성북구 안암동4가 41-34번지
 TEL : 02-943-7748
 A/S : 02-943-7749
 FAX : 02-943-7782

- 본사/공장 : 서울시 성북구 안암동4가 41-34
영업본부 : 서울시 성북구 안암동4가 41-26 영성빌딩 3층
- 제조원: (주)티에스자바

JAVA

A/S 02-943-7749

제품 모델명, 고장상태, 연락처를 정확히 알려 주시면 고객 여러분의
궁금증을 언제나 친절하게 상담, 빠른 서비스를 제공합니다.